



E.Jankus GmbH

Schleifen und Trennen



WIG 10/175



WIG 20/175



Wolfram-Elektroden-Trennmaschine



Spannfix

**Aus eigener Fertigung
Made in Germany**



E.Jankus GmbH

Wolfram-Elektroden-Schleifmaschine

WIG 10/175

Zum Anschleifen und Kürzen von Wolfram-Elektroden Ø 1,0 bis 4,8 mm



Diamant beschichtet

Seit über 25 Jahren weltweit im Handel !



Optimale Schweiß- und Schneidqualität durch Längsschliff !

Mit Diamantschleifscheiben aus eigener Fertigung



Reproduzierbare Länge ab 10 mm



E.Jankus GmbH

Wolfram-Elektroden-Schleifmaschine

WIG 10/175

Der präzise Längsschliff bei Wolfram-Elektroden ist Voraussetzung für eine optimale Schweißqualität. Durch höchste Oberflächenqualität der Wolfram-Elektroden-Spitzen wird die exakte Reproduzierbarkeit der Schweißparameter gewährleistet.

Von Schweißexperten für die Schweißtechnik entwickelt

Die Vorteile auf einen Blick

- Kürzen, Trennen und Schleifen erfolgt mit nur einer Diamantscheibe
- Optimale Schweiß- und Schneidergebnisse durch zentrischen Längsschliff
- Beliebiger und stufenlos einstellbarer Schleifwinkel von 0 bis 90°
- Kein Wellenschliff - auch bei gebrauchten Elektroden
- Hervorragende Zündeigenschaften bei kontaktlosem Zünden, auch nach mehreren hundert Zündungen
- Stabiler Lichtbogen bei bester Schweißnahtqualität durch beeinflussbare Schmelzzonen beim Orbital- und Handschweißen
- Exakte Wiederholbarkeit des Anschleifwinkels, damit Ihre Schweißparameter stimmen
- Für Wolfram-Elektroden von \varnothing 1,0 - 5,0 mm bei Elektrodenlängen von 10 bis 175 mm mit einer Genauigkeit von \pm 0,01 mm (mit zusätzlicher Messuhr)
- Einfache Handhabung



Technische Daten:

Motor:	230 V~, 50 Hz, 2800 U/min, 0,18 KW, Schutzart IP 55
Diamantscheibe:	\varnothing 90 mm
Schleifbereich:	Elektroden Durchmesser 1,0 - 4,8 mm Elektrodenlänge 10 bis 175 mm
Schleifwinkel:	0 – 90° , stufenlos
Gewicht:	10,1 kg (ohne Zub. und VP)



E.Jankus GmbH

Wolfram-Elektroden-Schleifmaschine

WIG 10/175



*Das Komplettsystem besteht aus

- JA-Wolfram-Elektroden-Schleifmaschine 115 V oder 230 V mit Diamantschleifscheibe (ohne Messuhr) + Spannzangenkoffer mit 3 Spannzangen (\varnothing 1,6 + 2,4 + 3,2 mm)
- Staubsauger 115 V oder 230 V (Typ H)
- Stahlschrank mit Arbeitsplatte und Absaugvorrichtung
- Flexible Halogen-Schwenkleuchte

1. VPE = EP 120 cm x 80 cm x 70 cm 68 kg
2. VPE = KT 37 cm x 37 cm x 40 cm 13 kg

Stahlschrank : 50 x 50 x 110 cm (B x T x H)

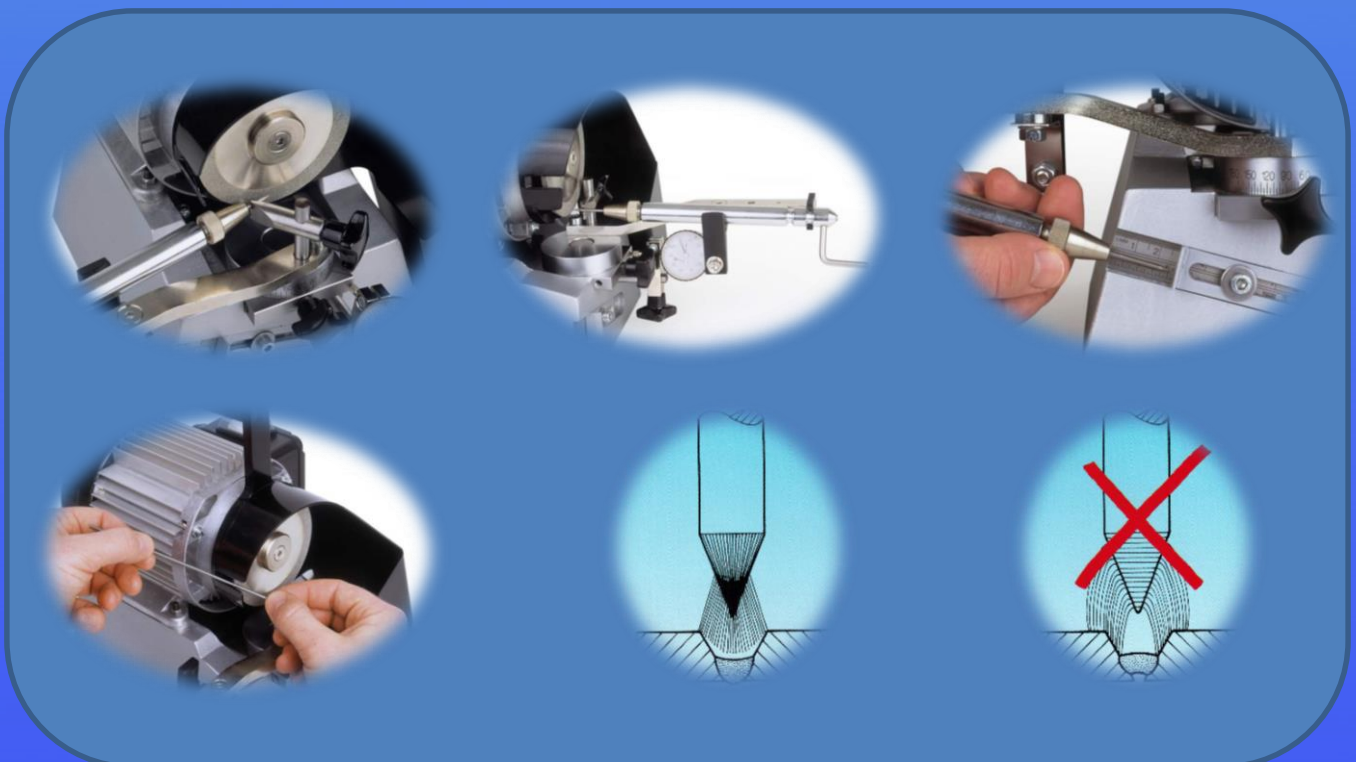



E.Jankus GmbH

Wolfram-Elektroden-Schleifmaschine

WIG 10/175



Schleifmaschine

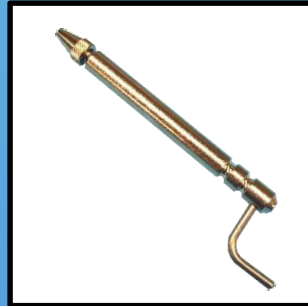

Elektroden Spannzange

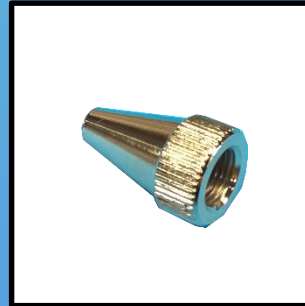

Spannzangenmutter

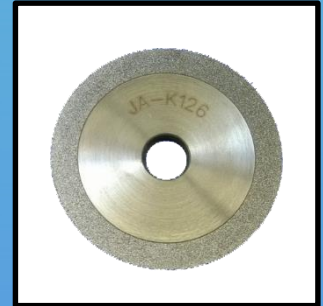

Diamantschleifscheibe

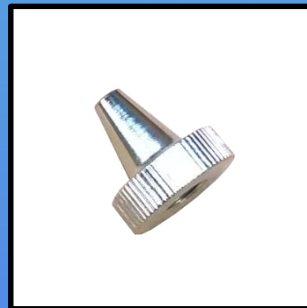

Spannzangenmutter groß

Bestell-Nr.	Beschreibung
90000150	JA-Wolfram-Elektroden-Schleifmaschine (230 V) mit Diamantscheibe Korn 126 (andere Körnung auf Wunsch), 3 Elektroden-Spannzangen Ø 1,6 mm (1/16"), Ø 2,4 mm (3/32"), Ø 3,2 mm (1/8") Tragekoffer für Spannzangen (Messuhr optional als Zubehör erhältlich !)
90000150A	JA-Wolfram-Elektroden-Schleifmaschine (115 V / 50 Hz) mit Diamantscheibe Korn 126 (andere Körnung auf Wunsch), Elektroden-Spannzangen Ø 1,6 mm (1/16"), Ø 2,4 mm (3/32"), Ø 3,2 mm (1/8") Tragekoffer für Spannzangen (Messuhr optional als Zubehör erhältlich !)
90000150KH	*Komplettsystem 230 V (Schleifmaschine + Spannzangen, H-Staubsauger , Stahlschrank und Halogenbeleuchtung)
90064151	Ersatz – Diamantschleifscheibe Ø 90 mm, Korn 64, sehr fein
90076151	Ersatz – Diamantschleifscheibe Ø 90 mm, Korn 76, mittelfein
90126151	Ersatz – Diamantschleifscheibe Ø 90 mm, Korn 126, fein
90151151	Ersatz – Diamantschleifscheibe Ø 90 mm, Korn 151, grob
90000153	Spannzangenmutter für Spannzangen Ø 1,0 mm bis Ø 4,0 mm (0,04" - 5/32")
90000152	Spannzangenmutter groß für Spannzangen Ø 1,0 mm bis Ø 4,0 mm (0,04" - 5/32")
90048153	Spannzangenmutter für Spannzangen Ø 4,8 mm + Ø 5,0 mm (0,2")
90000158	Elektroden Spannzange Ø 1,0 mm (0/04")
90000159	Elektroden Spannzange Ø 1,6 mm (1/16")
90000160	Elektroden Spannzange Ø 2,0 mm (0/08")
90000161	Elektroden Spannzange Ø 2,4 mm (3/32")
90000162	Elektroden Spannzange Ø 3,2 mm (1/8")
90000163	Elektroden Spannzange Ø 4,0 mm (5/32")
90000164	Elektroden Spannzange Ø 4,8 mm (3/16")

Wolfram-Elektroden-Schleifmaschine

WIG 10/175 Zubehör und Ersatzteile



- | | |
|--|---|
| <p>1 Motor 230 V ~, 50 Hz, mit Kabel 1500 mm, Schukostecker, Ein-/Ausschalter
Art.-Nr.: J 03 1 01 01
alternativ: Motor 115 V ~, 50 Hz, mit Kabel 1500 mm, Ein-/Ausschalter
Art.-Nr.: J 03 1 01 02</p> | <p>11 Elektrodenspannzangen für Wolfram-Elektroden:
Ø 1,0 mm: Art.-Nr.: 90000158
Ø 1,6 mm: Art.-Nr.: 90000159
Ø 2,0 mm: Art.-Nr.: 90000160
Ø 2,4 mm: Art.-Nr.: 90000161
Ø 3,0 mm: Art.-Nr.: 90000160A
Ø 3,2 mm: Art.-Nr.: 90000162
Ø 4,0 mm: Art.-Nr.: 90000163
Ø 4,8 mm: Art.-Nr.: 90000164</p> |
| <p>2 Schutzhaube mit Tragegriff und 4 Stck. Befestigungsschrauben
Art.-Nr.: J 03 1 01 03</p> | <p>12 Elektrodenspannzangenmutter
für Ø 1,0 - 4,0 mm: Art.-Nr.: 90000153
für Ø 4,8 - 5,0 mm: Art.-Nr.: 90048153</p> |
| <p>3 Maschinengrundkörper mit 4 Stck. Motorbefestigungsschrauben, Niederhalteleisten mit 2 Stck. Befestigungsschrauben
Art.-Nr.: J 03 1 01 04</p> | <p>13 Direktlager Länge 35 mm (Standard)
Art.-Nr.: J 03 1 01 11</p> |
| <p>4 Schlitten mit Niederzugbolzen, Spannschraube mit Kreuzgriff, Zugfeder mit 2 Stck. Befestigungsschrauben
Art.-Nr.: J 03 1 01 05</p> | <p>14 Direktlager Länge 41 mm (zum Anschleifen kurzer Wolfram-Elektroden)
Art.-Nr.: J 03 1 01 12</p> |
| <p>5 Sterngriff zur Schubblockverschiebung
Art.-Nr.: J 03 1 01 06</p> | <p>15 Schleifscheibenflansch mit Befestigungsschraube
Art.-Nr.: J 03 1 01 13</p> |
| <p>7 Einstellwinkel für Elektrodenlänge mit Befestigungsschraube, Arretierungsschraube und Kontermutter
Art.-Nr.: J 03 1 01 08</p> | <p>16 Diamantschleifscheiben:
Körnung 64 sehr fein: Art.-Nr.: 90064151
Körnung 76 mittelfein: Art.-Nr.: 90076151
Körnung 126 fein: Art.-Nr.: 90126151
Körnung 151 grob: Art.-Nr.: 90151151</p> |
| <p>8 Aufnahmezapfen für Messuhr
Art.-Nr.: J 03 2 06 03</p> | <p>17 2 Stck. Kunststoffkugeln mit Druckfedern für Schlitten
Art.-Nr.: J 03 1 01 16</p> |
| <p>9 Messuhr komplett mit Messuhrhalter
Art.-Nr.: J 03 1 01 09</p> | |
| <p>10 Spannzangenausleger mit Drehteller und Druckfeder
Art.-Nr.: J 03 1 01 10</p> | |



E.Jankus GmbH

Wolfram-Elektroden-Schleifmaschine

WIG 20/175

Zum Anschleifen und Kürzen von Wolfram-Elektroden \varnothing 1,0 bis 8,0 mm



Diamant beschichtet



Optimale Schweiß- und Schneidqualität durch Längsschliff !

Mit Diamantschleifscheiben aus eigener Fertigung

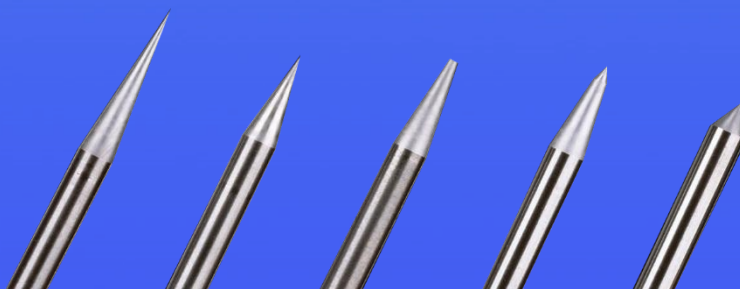

Reproduzierbare Länge ab 30 mm



E.Jankus GmbH

Wolfram-Elektroden-Schleifmaschine

WIG 20/175

Der präzise Längsschliff bei Wolfram-Elektroden ist Voraussetzung für eine optimale Schweißqualität. Durch höchste Oberflächenqualität der Wolfram-Elektroden-Spitzen wird die exakte Wiederholung der Schweißparameter gewährleistet.

Von Schweißexperten für die Schweißtechnik entwickelt

Die Vorteile auf einen Blick

- Kürzen, trennen und Schleifen erfolgt mit nur einer Diamantscheibe
- Optimale Schweiß- und Schneidergebnisse durch zentrischen Längsschliff
- Beliebiger und stufenlos einstellbarer Schleifwinkel von 0° bis 90°
- Kein Wellenschliff - auch bei gebrauchten Elektroden
- Hervorragende Zündeigenschaften bei kontaktlosem Zünden, auch nach mehreren hundert Zündungen
- Stabiler Lichtbogen bei bester Schweißnahtqualität durch beeinflussbare Schmelzzonen beim Orbital- und Handschweißen
- Exakte Wiederholbarkeit des Anschleifwinkels, damit Ihre Schweißparameter stimmen
- Für Wolfram-Elektroden von Ø 1,0 - 8,0 mm bei Elektrodenlängen von 30 bis 175 mm mit einer Genauigkeit von $\pm 0,01$ mm (mit zusätzlicher Messuhr)
- Einfache Handhabung



Technische Daten:

Motor:	230 V-, 50 Hz, 2800 U/min, 0,55 KW, Schutzart IP 55
Diamantscheibe:	Ø 150 mm
Schleifbereich:	Elektroden Durchmesser 1,0 - 8,0 mm Elektrodenlänge 30 - 175 mm
Schleifwinkel:	0-90° , stufenlos
Gewicht:	25 kg (ohne Zub. und VP)



E.Jankus GmbH

Wolfram-Elektroden-Schleifmaschine

WIG 20/175



*Das Komplettsystem besteht aus

- JA-Wolfram-Elektroden-Schleifmaschine 115 V oder 230 V mit Diamantschleifscheibe (ohne Messuhr) + Spannzangenkoffer mit 3 Spannzangen (\varnothing nach Wunsch)
- Staubsauger 115 V oder 230 V (Typ H)
- Stahlschrank mit Arbeitsplatte und Absaugvorrichtung
- Flexible Halogen-Schwenkleuchte

1. VPE = EP 120 cm x 80 cm x 70 cm 68 kg
2. VPE = KT 37 cm x 37 cm x 40 cm 26 kg

Stahlschrank : 50 x 50 x 110 cm (B x T x H)

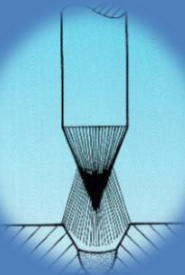
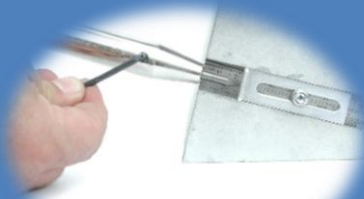
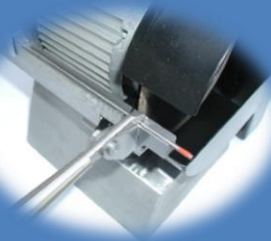



E.Jankus GmbH

Wolfram-Elektroden-Schleifmaschine

WIG 20/175



Schleifmaschine



Elektroden Spannzange



Diamantschleifscheibe

Bestell-Nr.	Beschreibung
900001520	JA-Wolfram-Elektroden-Schleifmaschine (230 V) mit Diamantscheibe Korn 151, 3 Spannzangen (Durchmesser auf Anfrage) mit Tragekoffer (Messuhr optional als Zubehör erhältlich !)
149151151	wie oben, jedoch mit 115 Volt Motor 50 Hz
90001520KH	*Komplettsystem 230 V (Schleifmaschine + Spannzangen, H-Staubsauger , Stahlschrank und Halogenbeleuchtung)
150151151	Ersatz – Diamantschleifscheibe Ø 150 mm, Korn 151 (Diamant-Belag galv. gebunden)
2017524	Elektroden Spannzange Ø 2,4 mm (3/32“)
2017530	Elektroden Spannzange Ø 3,0 mm (0,12“)
2017532	Elektroden Spannzange Ø 3,2 mm (1/8“)
2017540	Elektroden Spannzange Ø 4,0 mm (5/32“)
2017548	Elektroden Spannzange Ø 4,8 mm (3/16“)
2017550	Elektroden Spannzange Ø 5,0 mm (0,2“)
2017560	Elektroden Spannzange Ø 6,0 mm
2017564	Elektroden Spannzange Ø 6,4 mm
2017580	Elektroden Spannzange Ø 8,0 mm



E.Jankus GmbH

Wolfram-Elektroden-Trennmaschine

Zum Trennen und Kürzen von Wolfram-Elektroden \varnothing 1,0 bis 8,0 mm
Schnell reproduzierbare Längen ab 5 mm



Diamant beschichtet



Optimale Schweiß- und Schneidqualität !
Mit Trennscheiben aus eigener Fertigung



E.Jankus GmbH

Wolfram-Elektroden-Trennmaschine



Technische Daten:

Motor: 230 V-, 50 Hz, 2800 U/min,
0,18 KW, Schutzart IP 55

Trennscheibe: Ø 150 mm

Trennbereich: Elektrodendurchmesser
1,0 - 8,0 mm
Elektrodenlänge
5 - 175 mm

Gewicht: 11 kg (ohne VP)



*Das Komplettsystem besteht aus

- JA-Wolfram-Elektroden-Trennmaschine 115 V oder 230 V mit Diamanttrennscheibe
- Staubsauger 115 V oder 230 V (Typ H)
- Stahlschrank mit Arbeitsplatte und Absaugvorrichtung
- Flexible Halogen-Schwenkleuchte

1. VPE = EP 120 cm x 80 cm x 70 cm 68 kg
2. VPE = KT 37 cm x 37 cm x 40 cm 12 kg

Stahlschrank : 50 x 50 x 110 cm (B x T x H)

Bestell-Nr.	Beschreibung
J0300050	JA – Wolfram-Elektroden-Trennmaschine (230 Volt)
J0300051	JA – Wolfram-Elektroden-Trennmaschine (115 Volt)
J0300050KH	*Komplettsystem 230 V (Trennmaschine, H-Staubsauger , Stahlschrank + Halogenbeleuchtung)
J0310154	Diamant – Trennscheibe Ø 150 mm x 1 mm breit

Zubehör Modell WIG 10/175, WIG 20/175, Wolfram-Elektroden-Trennmaschine

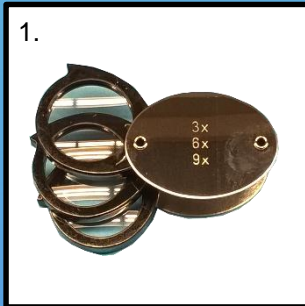

Taschenlupe



Halogenlampe



Stahlschrank



Anschluss-Schlauchset



Staubsauger

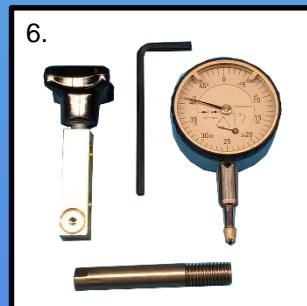

Messuhr

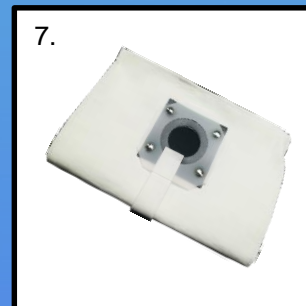

Filterbeutel

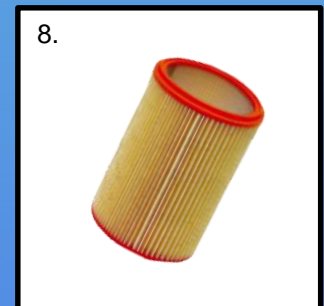

Filterelement

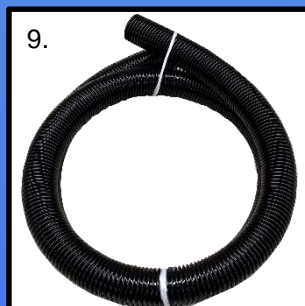

Staubsaugerschlauch



Muffe Sauger - Schlauch



Master / Slave Steckdose

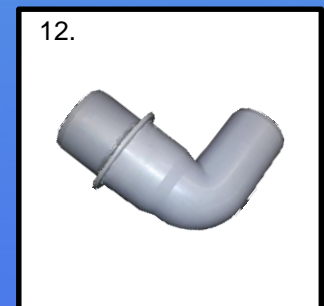

Winkelstück

Pos.	Bestell-Nr.	Beschreibung
1	90000110	Taschenlupe, Vergrößerung 3x; 6x; 9 x
2	90000155	Halogenlampe (115 V) mit Magnethalter
2	90000156	Halogenlampe (230 V) mit Magnethalter
3	90000167	Stahlschrank mit Schublade und Staubabsaug-Vorbereitung (B x T x H= 50 x 50 x 110 cm)
4	90000167-S	Schlauchanschlusset für den Stahlschrank
5	90000171	Staubsauger 230 V 1200W, Staubklasse H (Hoch)
6	90000169	Messuhr (Maßgenauigkeit 1/100 mm) mit rückwärtiger, einstellbarer Anschlagleiste
7	J0312610	Sicherheits-Filterbeutel für Staubsauger (5)
8	J0312613	Filterelement für Staubsauger (5)
9	J0312611	Staubsaugerschlauch Ø 40 mm x 1 m lang
10	J0312606	Muffe als Verbindung Staubsauger zum Schlauch
11	J0312612	Master / Slave Steckdose (Einschaltverzögerung 230 V)
12	J0312608	Winkelstück Schrank - Saugschlauch



E.Jankus GmbH

JA - Spannfix

- Zum manuellen Anschleifen bzw. als Anschleifhilfe von Wolframelektroden
- Als Transportbehältnis für geschliffene Wolframelektroden



Bestell-Nr.	Beschreibung
90001085	Spannfix Größe I , 85 mm lang
90002175	Spannfix Größe II , 175 mm lang



E.Jankus GmbH

JA – Spannfix Ersatzteile



Spannmutter



Spannfixeinsatz



Clip



Spitze

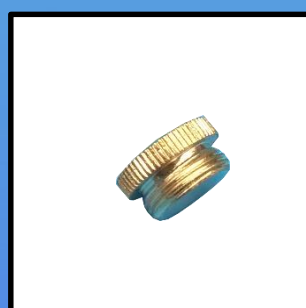

Deckel

Spannfix Ersatzteile

Bestell-Nr.	Beschreibung
N2703300	Spannmutter
N2703210	Spannfixeinsatz Ø 1,0 mm
N2703216	Spannfixeinsatz Ø 1,6 mm
N2703224	Spannfixeinsatz Ø 2,4 mm
N2703232	Spannfixeinsatz Ø 3,2 mm
90001000	Clip
90001001	Deckel
90001002	Spitze

Bitte beachten Sie, dass wir unsere Produkte stets verbessern, wir behalten uns das Recht vor, Änderungen auch ohne vorherige Ankündigungen vorzunehmen und haften nicht für Schäden, die durch unsachgemäße Anwendung unserer Produkte entstehen.



E.Jankus GmbH

Hersteller

***E. Jankus GmbH
Natorper Str. 88
59439 Holzwickede
Germany***

Tel.: (+49) 02301 120 42/43 - Fax: (+49) 02301 4441

Mail: info@ja-online.de

www.ja-online.de

